

Industriewerkzeuge + Zubehör

Production Tools + Accessories

Industrieakkuschrauber · Mehrfach Akku Ladegeräte · Intelligente Netzgeräte
industrial cordless screwdriver · multiple battery charger · intelligent power supplies



SCHNELLÜBERSICHT / Quick finder

UAC → AB SEITE / from page 4



Ladestationen
Seite 4

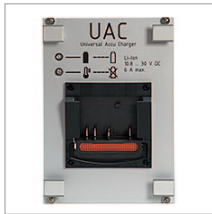

Einschübe für
Ladestationen
Seite 6



Klimaschrank
Seite 8

MITTELGRIFFSCHRAUBER / Centre grip screwdriver → AB SEITE / from page 10



GP-EXACT
Seite 10



GF-EXACT
Seite 12



EXACT mit SEC
Motor und
Doppelbeleuchtung
Seite 14

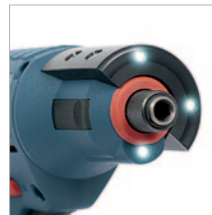

EXACT mit SEC
Motor und 3-fach
Beleuchtung
Seite 16



EXACT-ION mit
5-fach Beleuchtung
Seite 18



Winkelkopf-Adapter
für EXACT
Seite 20



Kleiner Winkelkopf
für EXACT
Seite 21



Winkelkopf 110° für
EXACT
Seite 22



Halterung für EXACT
mit Protektor
Seite 23

WINKELSCHRAUBER / Angle wrenches → *AB SEITE / from page 24*



GP-ANGLE-EXACT
Seite 24



GF-ANGLE-EXACT
Seite 26



ANGLE-EXACT mit
SEC Motor und
3-fach Beleuchtung
(Sicherungsring)
Seite 28



ANGLE-EXACT mit
SEC Motor und
3-fach Beleuchtung
(Kabelübergang)
Seite 30



Kleiner Winkelkopf
für alle ANGLE EXACT
Seite 32



Winkelkopf 110° für
alle ANGLE EXACT
Seite 33



Verlängerung für alle
ANGLE EXACT
Seite 34



Kraftverstärker für
BOSCH ANGLE EXACT
SEC 30–380
und BOSCH ANGLE
EXACT ION 30–300
Seite 35



Halterung/Ablage
für ANGLE-EXACT
Seite 36



Drehbare Halterung
für ANGLE-EXACT
Seite 37

C-EXACT → *AB SEITE / from page 38*



PUC Counter · 1
Seite 38



C-EXACT
Seite 39



Winkelkopf-Adapter
für C-EXACT
Seite 40



Mittelgriffaufsatz für
C-EXACT
Seite 41

LADESTATIONEN

Battery charger

neu/new

DIE UNIVERSELLE LÖSUNG FÜR PROFESSIONELLE WERKZEUGAKKUS
The universal solution for professional power tool batteries



z. B. / e.g.: G 602 080 512
 BOSCH NiCd Bestückung / BOSCH NiCd bays

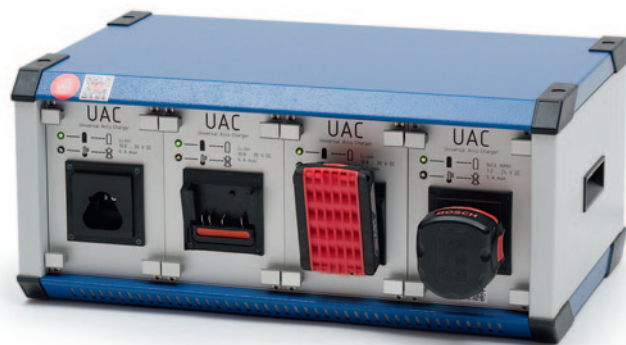

z. B. / e.g.: G 602 080 506
 UAC 1 x 4 konfigurierbar / configurable

Fakten / Facts

- NiCd-NiMH-Einschübe: Ladespannung 7.2 ... 24 V DC, Ladestrom max. 5 A, temperaturüberwacht
NiCd-NiMH bays: charging voltage 7.2 .. 24 V DC, charging current max. 5 A, temperature controlled
- Li-Ion-Einschübe: Ladespannung 10.8 ... 18 V DC, Ladestrom max. 6 A, temperaturüberwacht
Li-Ion bays: charging voltage 10.8 ... 18 V DC, charging current max. 6 A, temperature controlled
- NiMH-Li-Ion-Einschub Makita: Ladespannung 7.2 ... 24 V DC, Ladestrom max. 9A, temperaturüberwacht
NiMH-Li-Ion-bay Makita: charging voltage 7.2 ... 24 V DC, charging current max. 9A, temperature controlled
- Eingangsspannung 230 V / 50 Hz, eine 110 V Version ist zusätzlich verfügbar
Input voltage 230 V / 50 Hz, 110 V version available
- Hochwertiges Gehäuse und Ladeeinsätze, alles aus dem Hause gehmeyr
Premium housing, charging bays and fan delivered by gehmeyr
- UAC 4-fach Ladesystem ist nach allen gängigen EU Richtlinien getestet und zertifiziert
UAC 4-bay charge system is certified according to legal EU-regulations
- Gehäuselüftung durch hochwertigen Papst-Lüfter [Geräuschpegel 46 dB(A)]
Premium papst-fan, temperature controlled, noise 46 dB(A)

→ Ein Anfragedatenblatt zur individuellen Konfiguration der Ladestationen finden Sie auf Seite 47
 → Please see our configuration sheet on page 47

Vorteile / Benefits





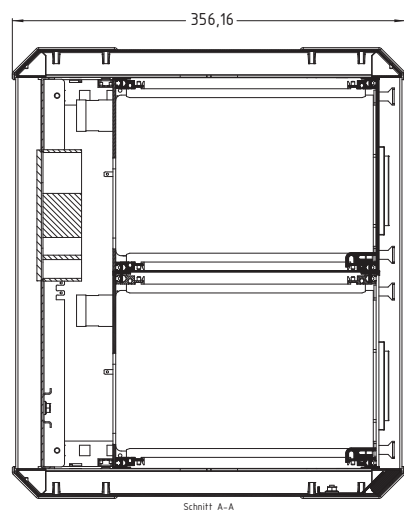
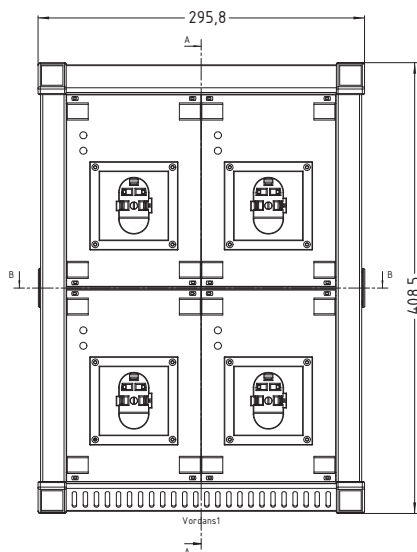
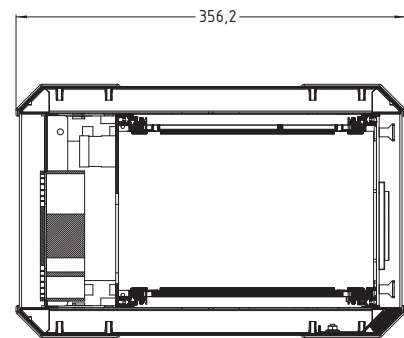
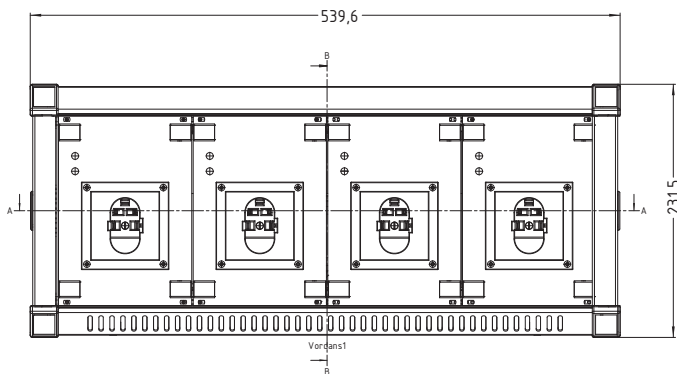



- Modularer Aufbau, jeder Schacht funktioniert unabhängig und ist im laufenden Betrieb wechselbar
Modular construction, each bay works separately and is hot plugable
- Geeignet auch für zukünftige Akku-Technologie, da nur Einschübe und nicht die ganze Ladestation getauscht werden müssen
Suitable for all new battery technology due to changeable bays
- Austauschbarkeit der Schächte, um den richtigen Schacht am richtigen Ort bereitzustellen
Interchangeability of the bays to provide the right bay at the right place
- Zwei angepasste Ladeelektroniken für jeweils NiCd NiMH und Li-Ion excl. Makita.
Keine Probleme bei der Erkennung der chemischen Zusammensetzung.
*Two customised charging electronics for NiCd NiMH and Li-Ion excl. Makita.
No problem of recognising the right chemistry.*

Maßblatt UAC-1x4 und UAC 2x2 / Dimension sheet



EINSCHÜBE FÜR LADESTATIONEN

Bays for battery charger

NiCd NiMH		
	Einschub für BOSCH 7,2–24 V Akkus ³ Bay for BOSCH 7.2–24 V batteries ³	BN1, G 602 080 600
	Einschub für Atlas Copco Akkus Bay for Atlas Copco batteries	AN1, G 602 080 602
	Einschub für Fein 7,2–24 V Akkus ² Bay for Fein 7.2–24 V batteries ²	FN1, G 602 080 601
Einschub für Makita NiCd/NiMH siehe Li-Ion		
Li-Ion		
	Einschub für BOSCH 10.8 V Akkus ⁵ Bay for BOSCH 10.8 V batteries ⁵	BL1A, G 602 080 623
	Einschub für BOSCH 14,4–18 V Akkus ⁴ Bay for BOSCH 14.4–18 V batteries ⁴	BL2, G 602 080 622
	Einschub für Makita 7,2–18 V Akkus ¹ Bay for Makita 7.2–18 batteries ¹	MNL1, G 602 080 621
	Einschub für Desoutter 18 und 36 V Akkus Bay for Desoutter 18 and 36 V batteries	DO2, G 602 080 611
	Einschub für Fein Li-ION Akkus; mit Zusatzadapter bestellbar ENT411082E dann auch Fein NiCd und NiMH Akkus ladbar Bay for Fein 6–25.2 V Lithium; also available with additional adapter ENT411082E also usable for Fein NiCd and NiMH batteries	FN1, G 602 080 604
	Einschub für Atlas Copco 18 und 36 V Akkus ⁶ Bay for Atlas Copco 18 and 36 V batteries ⁶	AL2, G 602 080 605

Andere Einschübe auf Anfrage

Other bays on demand

Alle Ladestationen können individuell bestückt bestellt werden.

All chargers can be equipped individually.

Fakten / Facts

- Passen für alle gehmeyr Ladegehäuse UAC 1x4 und UAC 2x2
Suitable for all gehmeyr charger casings UAC 1x4 and UAC 2x2
- Original Ladetechnik vom Akkuhersteller
Original charging technology of accumulator supplier
- 1) Geeignet für alle Makita NiMH und Li-Ion Akkupack (B..., BH..., BL...), keine HST Akku
1) Suitable for all Makita NiMH and Li-Ion accumulator packs (B..., BH..., BL...)
- 2) Geeignet für alle Fein NiCd / NiMH Akkupack
2) Suitable for all Fein NiCd / NiMH accumulator packs
- 3) Geeignet für alle BOSCH NiCd / NiMH Akkupack (O-Pack)
3) Suitable for all BOSCH NiCd / NiMH accumulator packs (O-pack)
- 4, 5) Geeignet für alle BOSCH Li-Ion Akkupack
4, 5) Suitable for all BOSCH Li-Ion accumulator packs
- 6) Geeignet für alle Atlas Copco Li-Ion Akkupack
6) Suitable for all Atlas Copco Li-Ion accumulator
- 1) Geeignet für die Spannungen 7,2 V bis 18 V
1) Suitable for all voltages 7.2 V up to 18 V
- 2, 3) Geeignet für die Spannungen 7,2 V bis 24 V
2, 3) Suitable for all voltages 7.2 V up to 24 V
- 4) Geeignet für die Spannungen 14,4 V bis 18 V
4) Suitable for all voltages 14.4 V up to 18 V
- 5) Geeignet für die Spannungen 10,8 V
5) Suitable for all voltages 10.8 V
- 6) Geeignet für die Spannungen 18 V bis 36 V
6) Suitable for all voltages 18 V up to 36 V

Vorteile / Benefits

- Modularer Aufbau, jeder Schacht funktioniert unabhängig
Modular construction, each shaft works separately
- Optimaler Ladevorgang, durch den Einsatz der Original Ladetechnik
Optimal charging process by using original charging technology
- Durch abgeschirmte, zwangsgeführte Kontakte ist der Einschub im laufenden Betrieb wechselbar
Due to shielded, restraint-guided contacts the plug-in is changeable in running mode
- Jederzeit nachrüstbar in alle neuen und bereits bestehenden gehmeyr Ladegeräte
Retrofit at any time in all new and existing gehmeyr chargers
- Kann in den gehmeyr Ladegeräten beliebig mit anderen Einschüben kombiniert werden
Compatible with other plug-in units in gehmeyr chargers

KLIMASCHRANK

Climate cabinet

DIE IDEALE ERGÄNZUNG ZU DEN INDUSTRIELADESTATIONEN UAC 1×4 UND UAC 2×2
The ideal addition to the industry charging point UAC 1×4 und UAC 2×2



Fakten / Facts

- In drei Varianten lieferbar:
In 3 variations deliverable
 - Klimaschrank 1200 × 800 × 800 mm ohne Untergestell
Climate cabinet 1200 × 800 × 800 mm without base frame
 - Klimaschrank 1200 × 800 × 800 mm mit Aluminiumprofil Untergestell
Climate cabinet 1200 × 800 × 800 mm with aluminiumprofil base frame
 - Klimaschrank 2000 × 800 × 800 mm mit Werkzeugschrank, 4 abschließbare Schubladen, fahrbar
Climate cabinet 2000 × 800 × 800 mm with tool cabinet, 4 lockable drawers, rideable
- Sichttür mit Einscheibensicherheitsglas (getönt) und Schwenkhebel, optional abschließbar
Screendoor with tempered safety glass (tinted) and lever, optional lockable
- 2 eingebaute Lüfter – Fördermenge je Lüfter: 115 m³/h
Two integrated blower – delivery rate per blower: 115 m³/h
- Optimale Lüftführung vorne über die zu kühlenden Akkus
Optimal air guide in front of them to cool the battery
- Zusätzliche Kühlung – verkürzt die Ladezeiten und erhöht die Lebensdauer der Akkupack
Additional cooling reduces charging time and increases lifetime of the accupack
- Innenliegende Industriesteckdosenleisten 6-fach (Aluminiumgehäuse) mit Netzschalter und Leuchte
Inside industry multiple socket 6 subject (aluminium box) with power switch and lamp

Vorteile / Benefits

- Optimale Kühlung der Akkupack
Optimal cooling from the accupack
- Temperaturüberwachung durch einstellbaren Thermostatschalter im Klimaschrank (von 0–60°C)
Temperature control through adjustable point thermostatswitch inside the climate cabinet (from 0–60°C)
- Schützt das Ladegerät und die Akkupack vor zusätzlicher Verschmutzung
Protects the battery recharger and the accupacks from added contamination
- Klimaschrank und Werkzeugschrank optional abschließbar
Climate cabinet and tool cabinet optional lockable
- Farbgebung und Ausstattung kann nach Kundenwunsch angepasst werden
The coloring and the configuration may for costumer preference become addapted

Technische Daten / Specifications

Typ / Type	Best.-Nr. / Art.No.
Klimaschranksystem 1200 × 800 × 800 mm (ohne Ladegeräte) <i>Climate cabinet system 1200 × 800 × 800 mm (without battery recharger)</i>	G 911 022 801
Klimaschranksystem 2000 × 800 × 800 mm (ohne Ladegeräte), mit Werkzeugschrank <i>climate cabinet system 2000 × 800 × 800 mm (without battery recharger), with tool cabinet</i>	G 212 0501

Zubehör / Accessories

- Gestell für Klimaschrank G 911 022 801, 751 × 751 × 700 mm [G 911 020 6]
Frame for climate cabinet G 911 022 801, 751 × 751 × 700 mm

GP-EXACT

neu/new

DIE EVOLUTION FÜR SERIENVERSCHRAUBUNGEN

The evolution of screw joints



USB-Port am Schrauber
USB-port at screwdriver

Fakten / Facts

- Kürzere Einschraubzeiten durch 50–100 % höhere Drehzahlen
Shortest tightening times due to 50–100 % greater speed
- Noch bessere Ergonomie durch bis zu 70 % verbessertes Leistungsgewicht
Better ergonomics due to 70 % reduced weight
- Reduzierung der Life-Cycle-Cost durch verschleißfreie Komponenten
Reduced life-cycle cost due to wearfree components
- Bürstenloser und sensorloser SEC Motor aus BOSCH Fertigung
Brushless and sensorless SEC-drive made by BOSCH

Vorteile / Benefits

- Vier-Stufen-Schraubprogramm
Four-stage-tightening-program
- Die Stufe 3 (Anzugsstufe) ist jetzt einzeln zu- bzw. abschaltbar **neu**
*The third step, the step in which the torque cut-off is analyzed, can also switched on and off **new***
- Jede Stufe ist einzeln zu aktivieren
Each step individually to activate
- Parametrierbar via USB-Verbindung (ohne Funkmodul)
Setup via USB-connection (no wireless radio)
- Keine Manipulation am Einsatzort möglich
No manipulation of the operator possible
- Anpassung an die Schraubaufgabe – jederzeit
Adjustment to tightening job always possible
- Keine Änderung der Akku- und Ladetechnik
No need for different battery packs or chargers

Parametrierung / Configuration

Der GP-EXACT wird per USB-Kabel mit einem PC verbunden und kann durch den Konfigurator eingestellt werden. Die vier Schraubstufen lassen sich einzeln aktivieren. Die Parameter beinhalten die Schraubrichtung, Drehzahl, Zeit und Umdrehungen.

The GP-EXACT is to be connected via USB-cable to a PC and is then ready for configuration. All four screw-stages are to activate independently. The configurable parameters are direction, speed, time and rotations.

Technische Daten / Specifications

Typ / Type	Akku / Battery	U/min / RPM	Drehmoment / Torque	Best.-Nr. / Art.No.
GP-EXACT 401****	—	160–400	0,3–0,8 Nm	G 602 092 103
GP-EXACT 401****	9,6 V, 2,4 Ah	160–400	0,3–0,8 Nm	G 602 092 104
GP-EXACT 412*	—	160–400	2–12 Nm	G 602 092 105
GP-EXACT 412*	9,6 V, 2,4 Ah	160–400	2–12 Nm	G 602 092 106
GP-EXACT 908**	—	360–900	2–8 Nm	G 602 092 109
GP-EXACT 908**	9,6 V, 2,4 Ah	360–900	2–8 Nm	G 602 092 110
GP-EXACT 1106***	—	440–1100	1–6 Nm	G 602 092 101
GP-EXACT 1106***	9,6 V, 2,4 Ah	440–1100	1–6 Nm	G 602 092 102

*Für hohe Drehmomente und kleine Geschwindigkeiten (z.B. Schlauchschellen)

**For high torque and low speed (e.g. hose clamps)*

**Universeller Akku-Schrauber für die meisten Anwendungen.

***Universal, general purpose screw-driver.*

***Hohe Geschwindigkeit zur Überbrückung des Schraubwegs und zur Sicherheit kleine Geschwindigkeit für den Endanzug.

****High speed for fast screw-in-times and for safety low speed until final tightening.*

****Geeignet für Drehmomente unter 1 Nm.

*****Suitable for torque < 1 Nm.*

Weitere Modelle auf Anfrage

Additional types on demand

Zubehör / Accessories

- Parametriersoftware CD [G 602 092 150]
Configurations-Software
- USB-Verbindungskabel [G 602 090 151]
USB-connection-cable
- Ersatzakku, 9,6V 2,4Ah [2607 335 659]
Battery pack, 9.6V 2.4Ah [2607 335 659]

GF-EXACT

DIE REVOLUTION FÜR DIE QUALITÄTSSICHERUNG VON C-VERSCHRAUBUNGEN The revolution for quality assurance of C-screwings

Die Alternative zum EC-Schrauber / The alternative to the EC-screwdriver

- hohe Prozesssicherheit
High process assurance
- Zählbare Dokumentation (IO/NIO)
Countable documentation (ok/nok)
- Kostengünstige Umsetzung
Cost-efficient implementation
- Kabellos
Wireless

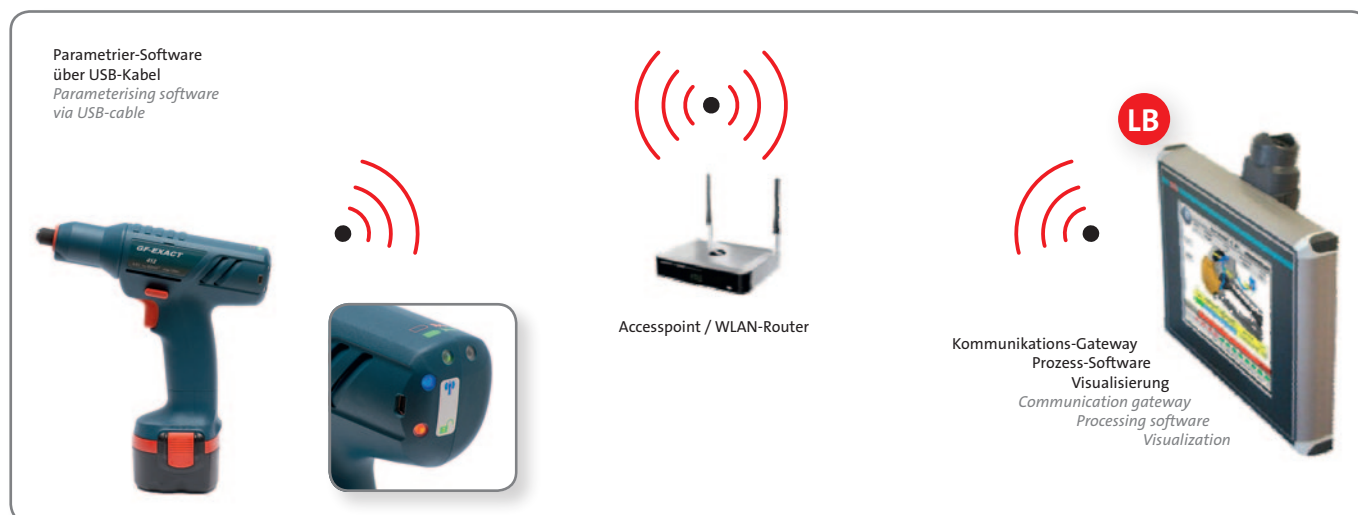

Fakten / Facts

- Einstellbarer Wiederholschutz und Doppelhiterkennung
Adjustable repeat protection and double hit detection
- Mehrstufiges Verschrauben einstellbar
Multilevel screwing adjustable
- Linksverschraubung mit i.O. Signal möglich
Left screwing with ok signal possible
- Anbindung an Datenbank-, Ident- und Fördersysteme sowie an die vorhandene WLAN-Infrastruktur möglich
Connection to database- identity- and conveying system as well as to existing WLAN-infrastructure possible
- Visualisierung des Schrauber-, Batterie-, Verbindungsstatus und Schrauberfreigabe über LEDs am Schrauber
Visualisation of screwdriver-, battery-, connection-status and release of screwdriver by LEDs on the screwdriver
- Open Protokoll Anbindung via Treiber möglich
Open record link via driver possible
- Speicherung von 100 Schraubergebnissen im Schrauber
Back up of 100 screwing results in the screwdriver
- Akkuwechsel ohne Datenverlust
Change of battery without data loss
- Einfacher MFU/Testmodus über USB-Dongle
Easy MFU/trial mode via USB-dongle

Vorteile / Benefits

- Einfache Schrauberkonfiguration am PC
Easy configuration of the screwdriver via PC
- Steuerung sowie Zählfunktion und Schrauberstatus inkl. Funkübertragung per WLAN
Controls as well as counter function and screwdriver status incl. radio transmission by WLAN
- Verschiedene Schraubstrategien einstellbar
Various screwing strategies adjustable
- Problemloser Parallelbetrieb mehrerer WLAN-Schrauber
Parallel operation of several WLAN-screwdrivers possible without problems
- Keine störenden Kabel oder Schläuche
No disturbing cables or tubes
- Kosteneffizient: Nutzen der bekannten Akku Schraub Technik, der vorhandenen Ladetechnik und Zubehör
Cost-effective: use of established screwdriver technique, existing charging device and accessory

Parametrierung / Configuration

Der GF-EXACT wird per USB-Kabel mit einem PC verbunden und kann durch den Konfigurator eingestellt werden. Die vier Schraubstufen lassen sich einzeln aktivieren. Die Parameter beinhalten die Schraubrichtung, Drehzahl, Zeit oder Umdrehungen.

The GF-EXACT is connected to a PC via USB-cable and can be adjusted by the configurator. The four available screwing levels can be activated individually. Parameters include screwing direction, drive, time or turns.

Technische Daten / Specifications

Typ / Type	Akku / Battery	U/min / RPM	Drehmoment / Torque	Best.-Nr. / Art.No.
GF-EXACT 402	—	160–400	0,5–2,0 Nm	G 602 091 103
GF-EXACT 402	9,6 V, 2,4 Ah	160–400	0,5–2,0 Nm	G 602 091 104
GF-EXACT 412*	—	160–400	2–12 Nm	G 602 091 105
GF-EXACT 412*	9,6 V, 2,4 Ah	160–400	2–12 Nm	G 602 091 106
GF-EXACT 908**	—	360–900	2–8 Nm	G 602 091 109
GF-EXACT 908**	9,6 V, 2,4 Ah	360–900	2–8 Nm	G 602 091 110
GF-EXACT 1106***	—	440–1100	1–6 Nm	G 602 091 101
GF-EXACT 1106***	9,6 V, 2,4 Ah	440–1100	1–6 Nm	G 602 091 102

*Für hohe Drehmomente und kleine Geschwindigkeiten (z.B. Schlauchschellen)

**For high torque and low speed (e.g. hose clamps)*

**Universeller Akku-Schrauber für die meisten Anwendungen.

***Universal, general purpose screw-driver.*

***Hohe Geschwindigkeit zur Überbrückung des Schraubwegs und zur Sicherheit kleine Geschwindigkeit für den Endanzug.

****High speed for fast screw-in-times and for safety low speed until final tightening.*

Weitere Modelle auf Anfrage

Additional types on demand

Zubehör / Accessories

- Parametriersoftware CD [G 602 091 150]
Configurations-Software
- USB-Verbindungskabel [G 602 090 151]
USB-connection-cable
- Ersatzakku, 9,6V 2,4Ah [2607 335 659]
Battery pack, 9.6V 2.4Ah [2607 335 659]

EXACT MIT SEC MOTOR UND DOPPELBELEUCHTUNG

SEC EXACT centre grip screwdriver with double LED

DIE IDEALE ERGÄNZUNG FÜR SCHLECHT BELEUCHTETE SCHRAUBSTELLEN
The ideal supplement for poorly lit bolting



Jederzeit nachrüstbar
Everytime refittable

Fakten / Facts

- Nachrüstbar bei allen BOSCH EXACT Klassik Modellen
Retrofit kit at all BOSCH EXACT centre grip screwdrivers
- Nachrüstbar bei allen BOSCH SEC Modellen.
Retrofit kit at all BOSCH EXACT centre grip screwdrivers
- Auch als Nachrüstsatz zur Selbstmontage verfügbar.
Also available for refitting self-assembly
- Der Arbeitsbereich wird deutlich besser ausgeleuchtet.
The work area is significantly better illuminated

Vorteile / Benefits

- Als SEC Modell, komplett nachgerüstet bestellbar
As a SEC model, complete refittable to order
- Jederzeit nachrüstbar
Everytime refittable
- Selbstmontage möglich
Self-assembly possible
- Kosteneffizient: Nutzen der bekannten Akku Schraub Technik, der vorhandenen Ladetechnik und Zubehör
Cost-effective: use of established screwdriver technique, existing charging device and accessory

Technische Daten / Specifications

Typ / Type	Akku / Battery	U/min / RPM	Drehmoment / Torque	Best.-Nr. / Art.No.
EXACT 1106	—	1100 min-1	1–6 Nm	J 492 431 000
EXACT 1106	9,6 V, 1,8 Ah	1100 min-1	1–6 Nm	J 492 432 000
EXACT 402	—	400 min-1	0,5–2 Nm	J 492 433 000
EXACT 402	9,6 V, 1,8 Ah	400 min-1	0,5–2 Nm	J 492 434 000
EXACT 459	—	450 min-1	2–9 Nm	J 492 435 000
EXACT 459	9,6 V, 1,8 Ah	450 min-1	2–9 Nm	J 492 436 000
EXACT 212	—	275 min-1	2–12 Nm	J 492 439 000
EXACT 212	9,6 V, 1,8 Ah	275 min-1	2–12 Nm	J 492 440 000
EXACT 412	—	400 min-1	2–12 Nm	J 492 441 000
EXACT 412	9,6 V, 1,8 Ah	400 min-1	2–12 Nm	J 492 442 000
EXACT 908	—	900 min-1	2–8 Nm	J 492 443 000
EXACT 908	9,6 V, 1,8 Ah	900 min-1	2–8 Nm	J 492 444 000
EXACT 610	—	600 min-1	2–10 Nm	J 492 445 000
EXACT 610	9,6 V, 1,8 Ah	600 min-1	2–10 Nm	J 492 446 000
Beleuchtungsgehäuse inkl. Schrauben für EXACT-Schrauber (Doppelbeleuchtung) / <i>Lighthousing inclusive screws for EXACT grip screwdriver (double light)</i>				7 120 000 005

Zubehör / Accessories

- Ersatzakku, 9,6V 1,8Ah [2607 335 877]
Battery pack, 9.6V 1.8Ah [2607 335 877]

EXACT MIT SEC MOTOR UND 3-FACH BELEUCHTUNG

SEC EXACT centre grip screwdriver with 3 LED

DIE IDEALE ERGÄNZUNG FÜR SCHLECHT BELEUCHTETE SCHRAUBSTELLEN
The ideal supplement for poorly illuminated bolting



Jederzeit nachrüstbar
Everytime refittable

Fakten / Facts

- Nachrüstbar bei allen BOSCH EXACT Klassik Modellen
Retrofit kit at all BOSCH EXACT centre grip screwdrivers
- Nachrüstbar bei allen BOSCH SEC Modellen.
Retrofit kit at all BOSCH EXACT centre grip screwdrivers
- Auch als Nachrüstsatz zur Selbstmontage verfügbar.
Also available for refitting self-assembly
- Der Arbeitsbereich wird deutlich besser ausgeleuchtet.
The work area is significantly better illuminated

Vorteile / Benefits

- Als SEC Modell, komplett nachgerüstet bestellbar.
As a SEC model, complete refittable to order
- Jederzeit nachrüstbar.
Everytime refittable.
- Selbstmontage möglich.
Self-assembly possible.
- Kosteneffizient: Nutzen der bekannten Akku Schraub Technik, der vorhandenen Ladetechnik und Zubehör.
Cost-effective: use of established screwdriver technique, existing charging device and accessory.

Technische Daten / Specifications

Typ / Type	Akku / Battery	U/min / RPM	Drehmoment / Torque	Best.-Nr. / Art.No.
EXACT 1106	—	1100 min-1	1–6 Nm	J 492 431 001
EXACT 1106	9,6 V, 1,8 Ah	1100 min-1	1–6 Nm	J 492 432 001
EXACT 402	—	400 min-1	0,5–2 Nm	J 492 433 001
EXACT 402	9,6 V, 1,8 Ah	400 min-1	0,5–2 Nm	J 492 434 001
EXACT 459	—	450 min-1	2–9 Nm	J 492 435 001
EXACT 459	9,6 V, 1,8 Ah	450 min-1	2–9 Nm	J 492 436 001
EXACT 212	—	275 min-1	2–12 Nm	J 492 439 001
EXACT 212	9,6 V, 1,8 Ah	275 min-1	2–12 Nm	J 492 440 001
EXACT 412	—	400 min-1	2–12 Nm	J 492 441 001
EXACT 412	9,6 V, 1,8 Ah	400 min-1	2–12 Nm	J 492 442 001
EXACT 908	—	900 min-1	2–8 Nm	J 492 443 001
EXACT 908	9,6 V, 1,8 Ah	900 min-1	2–8 Nm	J 492 444 001
EXACT 610	—	600 min-1	2–10 Nm	J 492 445 001
EXACT 610	9,6 V, 1,8 Ah	600 min-1	2–10 Nm	J 492 446 001
Beleuchtungsgehäuse inkl. Schrauben für EXACT-Schrauber (3-fach Beleuchtung) / <i>Lighthousing inclusive screws for EXACT grip screwdriver (triple lights)</i>				7 120 000 007

Zubehör / Accessories

- Ersatzakku, 9,6V 1,8Ah [2607 335 877]
Battery pack, 9.6V 1.8Ah [2607 335 877]

neu/new

EXACT-ION MIT 5-FACH BELEUCHTUNG

EXACT-ION centre grip screwdriver with 5 LED

DIE IDEALE ERGÄNZUNG FÜR SCHLECHT BELEUCHTETE SCHRAUBSTELLEN
The ideal supplement for poorly illuminated bolting



Jederzeit nachrüstbar
Everytime refittable

Fakten / Facts

- Nachrüstbar bei allen BOSCH EXACT Li-ION Modellen
Retrofit kit at all BOSCH EXACT Li-ION centre grip screwdrivers
- Nachrüstbar bei allen BOSCH SEC Modellen.
Retrofit kit at all BOSCH EXACT centre grip screwdrivers
- Auch als Nachrüstsatz zur Selbstmontage verfügbar.
Also available for refitting self-assembly
- Der Arbeitsbereich wird deutlich besser ausgeleuchtet.
The work area is significantly better illuminated

Vorteile / Benefits

- Als Li-ION Modell, komplett nachgerüstet bestellbar.
As a Li-ION model, complete refittable to order
- Jederzeit nachrüstbar.
Everytime refittable.
- Selbstmontage möglich.
Self-assembly possible.
- Kosteneffizient: Nutzen der bekannten Akku Schraub Technik, der vorhandenen Ladetechnik und Zubehör.
Cost-effective: use of established screwdriver technique, existing charging device and accessory.

Technische Daten / Specifications

Typ / Type	Akku / Battery	U/min / RPM	Drehmoment / Torque	Best.-Nr. / Art.No.
EXACT ION 2-700	ohne / without	350–700 min-1	0,5–2 Nm	J 494 400 005
EXACT ION 4-2000	ohne / without	1000–2000 min-1	1–4 Nm	J 494 401 005
EXACT ION 6-1500	ohne / without	750–1500 min-1	1–6 Nm	J 494 402 005
EXACT ION 8-1100	ohne / without	550–1100 min-1	1,5–8 Nm	J 494 403 005
EXACT ION 12-700	ohne / without	350–700 min-1	1,5–12 Nm	J 494 404 005
EXACT ION 12-450	ohne / without	225–450 min-1	1,5–12 Nm	J 494 405 005
Beleuchtungsgehäuse inkl. Schrauben für EXACT-ION-Schrauber (5-fach Beleuchtung) / Lighthousing inclusive screws for EXACT-ION grip screwdriver (with 5 LEDs)				7 120 000 011

Zubehör / Accessories

- Akku 18V/2,0 Ah (2 607 336 905)
Battery pack 18V/2,0 Ah (2 607 336 905)
- Akku 18V/4,0 Ah (2 607 336 815)
Battery pack 18V/4,0 Ah (2 607 336 815)

WINKELKOPF-ADAPTER FÜR EXACT

Angle head adapter for centre grip screwdriver

DIE PERFEKTE LÖSUNG FÜR SCHWER ZUGÄNLICHE SCHRAUBSTELLEN
The perfect solution for difficult to reach bolting



Zusätzliche Bohrung für Beleuchtung
Additional hole for lighting

Fakten / Facts

- Nachrüstbar bei allen BOSCH EXACT Klassik Modellen
Refittable at all BOSCH EXACT centre grip screwdrivers
- Nachrüstbar bei allen BOSCH SEC Modellen
Refittable at all BOSCH EXACT centre grip screwdrivers
- Das Gehäuse wird nicht bearbeitet und nicht beschädigt
The housing is not treated and not damaged
- Passend für alle BOSCH Winkelköpfe 0607 453 ... und kleiner Winkelkopf gehmeyr 7 019 100 024
Suitable for all ANGLE heads 0607 453 ... and small angle head 7 019 100 024

Vorteile / Benefits

- Jederzeit nachrüstbar
Everytime refittable
- Selbstmontage möglich
Self-assembly possible
- Kosteneffizient: Nutzen der bekannten Akku Schraub Technik, der vorhandenen Ladetechnik und Zubehör
Cost-effective: use of established screwdriver technique, existing charging device and accessory

Technische Daten / Specifications

Beschreibung / Description	Best.-Nr. / Art.No.
Adapter geschlitzt für Winkelkopf, passend für alle Mittelgriff BOSCH EXACT Klassik und SEC Modelle / <i>Adapter slotted for angle heads – suitable for all EXACT centre grip screwdrivers</i>	0706701

Adapter ohne Winkelkopf / *Adapter without angle head*

KLEINER WINKELKOPF FÜR EXACT

Small angle head for centre grip screwdriver

neu/new

DIE IDEALE LÖSUNG FÜR SCHRAUBSTELLEN MIT WENIG PLATZ
Ideal solution for limited space

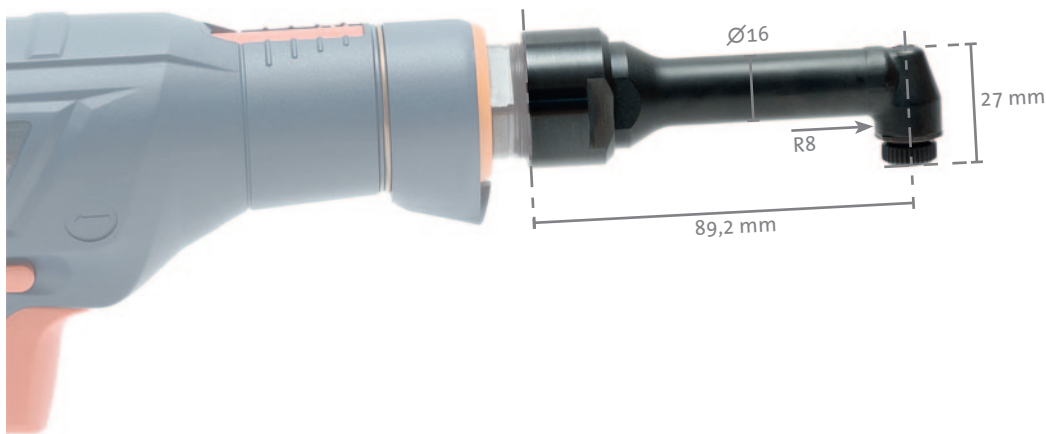

Der Bit wird mit einem Sicherungsring und Überwutmutter aufgenommen
 1/4" internal hex with locking ring and coupling nut

Mittelgriffschrauber

Fakten / Facts

- Für BOSCH EXACT Klassik und BOSCH SEC-EXACT mit Adapter für Winkelkopf
Can be used with BOSCH EXACT and BOSCH SEC-EXACT with angle head adapter for centre grip screwdriver
- Für BOSCH EXACT-ION-WK mit Flansch für Winkelkopf
Can be used with BOSCH EXACT ION WK with flange for angle head

Vorteile / Benefits

- Jederzeit nachrüstbar
Everytime refittable
- Selbstmontage möglich
Self-assembly possible
- Kosteneffizient: Nutzen der bekannten Akku Schraub Technik, der vorhandenen Ladetechnik und Zubehör
Cost-effective: use of established screwer technique, existing charging device and accessory

Technische Daten / Specifications

Beschreibung / Description	Best.-Nr. / Art.No.
Besonders kleiner Winkelkopf bis max. 4 Nm. Bitaufnahme für Außensechskant nach DIN 3126 - E 6,3 (1/4") <i>Very small angle head 4 Nm max. Drive end 1/4" internal hex DIN 3126 - E 6,3 (1/4")</i>	7 019 100 024

WINKELKOPF 110° FÜR EXACT

Angle head for centre grip screwdriver

neu/new

EINE WEITERE LÖSUNG FÜR SCHWER ZUGÄNLICHE SCHRAUBSTELLEN
Special for hard to access



Auf Anfrage auch mit geändertem Abtrieb lieferbar
 Available with different drive end

Fakten / Facts

- Mit verschiedenen Abtrieben lieferbar
Available with different drive end
- Für BOSCH EXACT Klassik und BOSCH SEC-EXACT mit Adapter für Winkelkopf
Can be used with BOSCH EXACT und BOSCH SEC-EXACT with angle head adapter for centre grip screwdriver
- Für BOSCH EXACT-ION-WK mit Flansch für Winkelkopf
Can be used with BOSCH EXACT ION WK with flange for angle head

Vorteile / Benefits

- Jederzeit nachrüstbar
Everytime refittable
- Selbstmontage möglich
Self-assembly possible
- Kosteneffizient: Nutzen der bekannten Akku Schraub Technik, der vorhandenen Ladetechnik und Zubehör
Cost-effective: use of established screwer technique, existing charging device and accessory

Technische Daten / Specifications

Beschreibung / Description	Best.-Nr. / Art.No.
<ul style="list-style-type: none"> • Winkelkopf 110° mit 1/4" SWF, MULTILINE J-135-18 <i>Angle head 110° with 1/4" QRC, MULTILINE J-135-18</i> 	95137026

HALTERUNG FÜR EXACT MIT PROTEKTOR

Holder for center grip screwdriver with protector

DER PASSENDE HALTER FÜR ALLE BOSCH EXACT MITTELGRIFFSCHRAUBER MIT PROTEKTOR
The suitable holder for all EXACT centre grip screwdrivers with protector



Andere Aufnahmedurchmesser auf Anfrage möglich
 Other holder diameters on demand

Mittelgriffschrauber

Fakten / Facts

- Individuell einstellbar auf die gegebene Ablagesituation
Individual adjustable to all situations
- Passend für alle BOSCH EXACT Mittelgriff mit Protector
Suitable for all BOSCH EXACT centre grip screwdrivers with protector
- Aufnahme der Schrauber, ohne dass der Ein/Aus-Schalter betätigt oder beschädigt wird
Push in of the holder without taking the in and out switcher or damaging it
- Andere Aufnahmedurchmesser auf Anfrage möglich
Other holder diameters on demand possible

Vorteile / Benefits

- Jederzeit nachrüstbar
Everytime refittable
- Selbstmontage möglich
Self-assembly possible

Technische Daten / Specifications

Beschreibung / Description	Best.-Nr. / Art.No.
Kunststoff-Halter für alle BOSCH EXACT Mittelgriffschrauber mit Protektor <i>Plastic-holder for all EXACT centre grip screwdriver with protector</i>	Halter 48

GP-ANGLE-EXACT

neu/new

DIE EVOLUTION FÜR SERIENVERSCHRAUBUNGEN

The evolution of screw joints



USB-Port am Schrauber
USB-port at screwdriver

Fakten / Facts

- Kürzere Einschraubzeiten durch 50–100 % höhere Drehzahlen
Shortest tightening times due to 50–100 % greater speed
- Noch bessere Ergonomie durch bis zu 70 % verbessertes Leistungsgewicht
Better ergonomics due to 70 % reduced weight
- Reduzierung der Life-Cycle-Cost durch verschleißfreie Komponenten
Reduced life-cycle cost due to wearfree components
- Bürstenloser und sensorloser SEC Motor aus BOSCH Fertigung
Brushless and sensorless SEC-drive made by BOSCH

Vorteile / Benefits

- Vier-Stufen-Schraubprogramm
Four-stage-tightening-program
- Die Stufe 3 (Anzugsstufe) ist jetzt einzeln zu- bzw. abschaltbar **neu**
*The third step, the step in which the torque cut-off is analyzed, can also switched on and off **new***
- Jede Stufe ist einzeln zu aktivieren
Each step individually to activate
- Parametrierbar via USB-Verbindung (ohne Funkmodul)
Setup via USB-connection (no wireless radio)
- Keine Manipulation am Einsatzort möglich
No manipulation of the operator possible
- Anpassung an die Schraubaufgabe – jederzeit
Adjustment to tightening job always possible
- Keine Änderung der Akku- und Ladetechnik
No need for different battery packs or chargers
- Alle Modelle mit zuschaltbarem CF-Modus ausgestattet
All models equipped with switchable CF mode

Parametrierung / Configuration

Der GP-ANGLE-EXACT wird per USB-Kabel mit einem PC verbunden und kann durch den Konfigurator eingestellt werden. Die vier Schraubstufen lassen sich einzeln aktivieren. Die Parameter beinhalten die Schraubrichtung, Drehzahl, Zeit oder Umdrehungen.

The GP-ANGLE-EXACT is to be connected via USB-cable to a PC and is then ready for configuration. All four screw-stages are to activate independently. The configurable parameters are direction, speed, time or rotations.

Technische Daten / Specifications

Typ / Type	Akku / Battery	Winkelkopf / ANGLE head	U/min / RPM	Drehmoment / Torque	Best.-Nr. / Art.No.
GP-ANGLE-EXACT 7–900.	—	ohne / without	360–900	2–7 Nm	G 602 092 129
GP-ANGLE-EXACT 7–900.	9,6 V, 2,4 Ah	ohne / without	360–900	2–7 Nm	G 602 092 130
GP-ANGLE-EXACT 10–650.	—	ohne / without	260–650	2–10 Nm	G 602 092 133
GP-ANGLE-EXACT 10–650.	9,6 V, 2,4 Ah	ohne / without	260–650	2–10 Nm	G 602 092 134
GP-ANGLE-EXACT 14–420.	—	ohne / without	170–420	2–14 Nm	G 602 092 137
GP-ANGLE-EXACT 14–420.	9,6 V, 2,4 Ah	ohne / without	170–420	2–14 Nm	G 602 092 138
GP-ANGLE-EXACT 25–200.	—	ohne / without	80–200	10–25 Nm	G 602 092 147
GP-ANGLE-EXACT 25–200.	9,6 V, 2,4 Ah	ohne / without	80–200	10–25 Nm	G 602 092 148
GP-ANGLE-EXACT 25–250.	—	mit / with	100–250	10–25 Nm	G 602 092 141
GP-ANGLE-EXACT 25–250.	9,6 V, 2,4 Ah	mit / with	100–250	10–25 Nm	G 602 092 142
GP-ANGLE-EXACT 30–300.	—	ohne / without	120–300	10–30 Nm	G 602 092 143
GP-ANGLE-EXACT 30–300.	14,4 V, 2,4 Ah	ohne / without	120–300	10–30 Nm	G 602 092 144
GP-ANGLE-EXACT 30–380.	—	mit / with	150–380	10–30 Nm	G 602 092 145
GP-ANGLE-EXACT 30–380.	14,4 V, 2,4 Ah	mit / with	150–380	10–30 Nm	G 602 092 146
GP-ANGLE-EXACT 40–280.	—	mit / with	110–280	10–40 Nm	G 602 092 159
GP-ANGLE-EXACT 40–280.	14,4 V, 2,4 Ah	mit / with	110–280	10–40 Nm	G 602 092 160
GP-ANGLE-EXACT 50–210.	—	mit / with	90–210	10–50 Nm	G 602 092 163
GP-ANGLE-EXACT 50–210.	14,4 V, 2,4 Ah	mit / with	90–210	10–50 Nm	G 602 092 164
GP-ANGLE-EXACT 60–170.	—	mit / with	70–170	10–60 Nm	G 602 092 167
GP-ANGLE-EXACT 60–170.	14,4 V, 2,4 Ah	mit / with	70–170	10–60 Nm	G 602 092 168

Für hohe Drehmomente und kleine Geschwindigkeiten
For high torque and low speed

Weitere Modelle auf Anfrage
Additional types on demand

Zubehör / Accessories

- Parametriersoftware CD [G 602 092 150]
Configurations-Software
- USB-Verbindungskabel [G 602 090 151]
USB-connection-cable
- Ersatzakku / Battery pack

Akku-Pack 9,6 V 2,4 Ah [2607 335 659]
Battery 9.6 V 2.4 Ah [2607 335 659]

Akku-Pack 14,4 V 2,4 Ah [2 607 335 655]
Battery 14.4 V 2.4 Ah [2 607 335 655]

GF-ANGLE-EXACT

DIE REVOLUTION FÜR DIE QUALITÄTSSICHERUNG VON C-VERSCHRAUBUNGEN The revolution for quality assurance of C-screwings

Die Alternative zum EC-Schrauber / The alternative to the EC-screwdriver

→ hohe Prozesssicherheit
High process assurance

→ Zählbare Dokumentation (IO/NIO)
Countable documentation (ok/nok)

→ Volle G-ANGLE-EXACT Funktionalität
Complete G-ANGLE EXACT functionality

→ Kostengünstige Umsetzung
Cost-efficient implementation

→ Kabellos
Wireless

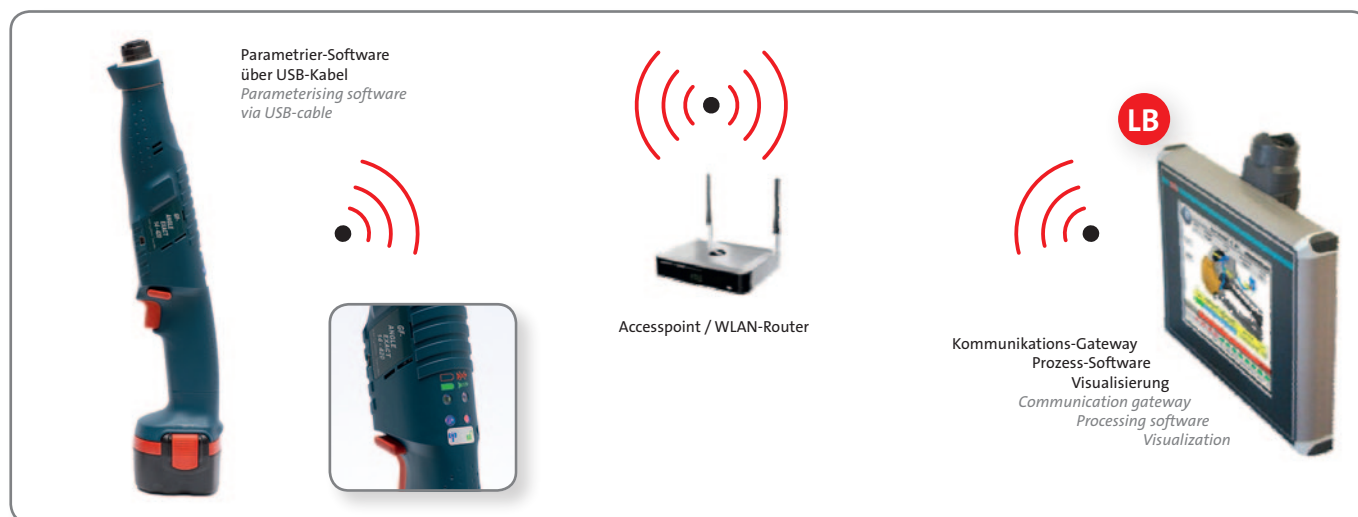

Fakten / Facts

- Einstellbarer Wiederholschutz und Doppelhiterkennung
Adjustable repeat protection and double hit detection
- Mehrstufiges Verschrauben einstellbar
Multilevel screwing adjustable
- Linksverschraubung mit i.O. Signal möglich
Left screwing with ok signal possible
- Anbindung an Datenbank-, Ident- und Fördersysteme sowie an die vorhandene WLAN-Infrastruktur möglich
Connection to database- identity- and conveying system as well as to existing WLAN-infrastructure possible
- Visualisierung des Schrauber-, Batterie-, Verbindungsstatus und Schrauberfreigabe über LEDs am Schrauber
Visualisation of screwdriver-, battery-, connection-status and release of screwdriver by LEDs on the screwdriver
- Open Protokoll Anbindung via Treiber möglich
Open record link via driver possible
- Speicherung von 100 Schraubergebnissen im Schrauber
Back up of 100 screwing results in the screwdriver
- Akkuwechsel ohne Datenverlust
Change of battery without data loss
- Einfacher MFU/Testmodus über USB-Dongle
Easy MFU/trial mode via USB-dongle

Vorteile / Benefits

- Steuerung sowie Zählfunktion und Schrauberstatus inkl. Funkübertragung per WLAN
Controls as well as counter function and screwer status incl. radio transmission by WLAN
- Problemloser Parallelbetrieb mehrerer WLAN-Schrauber
Parallel operation of several WLAN-screwers possible without problems
- Keine störenden Kabel oder Schläuche
No disturbing cables or tubes
- Kosteneffizient: Nutzen der bekannten Akku Schraub Technik, der vorhandenen Ladetechnik und Zubehör
Cost-effective: use of established screwer technique, existing charging device and accessory

Technische Daten / Specifications

Typ / Type	Akku / Battery	Winkelkopf / ANGLE head	U/min / RPM	Drehmoment / Torque	Best.-Nr. / Art.No.
GF-ANGLE-EXACT 7–900	—	ohne / without	360–900	2–7 Nm	G 602 091 129
GF-ANGLE-EXACT 7–900	9,6 V, 2,4 Ah	ohne / without	360–900	2–7 Nm	G 602 091 130
GF-ANGLE-EXACT 10–650	—	ohne / without	260–650	2–10 Nm	G 602 091 133
GF-ANGLE-EXACT 10–650	9,6 V, 2,4 Ah	ohne / without	260–650	2–10 Nm	G 602 091 134
GF-ANGLE-EXACT 14–420	—	ohne / without	160–420	2–14 Nm	G 602 091 137
GF-ANGLE-EXACT 14–420	9,6 V, 2,4 Ah	ohne / without	160–420	2–14 Nm	G 602 091 138
GF-ANGLE-EXACT 25–200	—	ohne / without	80–200	10–25 Nm	G 602 091 147
GF-ANGLE-EXACT 25–200	9,6 V, 2,4 Ah	ohne / without	80–200	10–25 Nm	G 602 091 148
GF-ANGLE-EXACT 25–250	—	mit / with	100–250	10–25 Nm	G 602 091 141
GF-ANGLE-EXACT 25–250	9,6 V, 2,4 Ah	mit / with	100–250	10–25 Nm	G 602 091 142
GF-ANGLE-EXACT 30–300	—	ohne / without	120–300	10–30 Nm	G 602 091 143
GF-ANGLE-EXACT 30–300	14,4 V, 2,4 Ah	ohne / without	120–300	10–30 Nm	G 602 091 144
GF-ANGLE-EXACT 30–380	—	mit / with	150–380	10–30 Nm	G 602 091 145
GF-ANGLE-EXACT 30–380	14,4 V, 2,4 Ah	mit / with	150–380	10–30 Nm	G 602 091 146
GF-ANGLE-EXACT 40–280	—	mit / with	110–280	10–40 Nm	G 602 091 159
GF-ANGLE-EXACT 40–280	14,4 V, 2,4 Ah	mit / with	110–280	10–40 Nm	G 602 091 160
GF-ANGLE-EXACT 50–210	—	mit / with	90–210	10–50 Nm	G 602 091 163
GF-ANGLE-EXACT 50–210	14,4 V, 2,4 Ah	mit / with	90–210	10–50 Nm	G 602 091 164
GF-ANGLE-EXACT 60–170	—	mit / with	70–170	10–60 Nm	G 602 091 167
GF-ANGLE-EXACT 60–170	14,4 V, 2,4 Ah	mit / with	70–170	10–60 Nm	G 602 091 168

Zubehör / Accessories

- Parametriersoftware CD [G 602 091 150]
Configurations-Software
- USB-Verbindungskabel [G 602 090 151]
USB-connection-cable
- Ersatzakku / Battery pack
Akku-Pack 9,6 V 2,4 Ah [2607 335 659] Akku-Pack 14,4 V 2,4 Ah [2 607 335 655]
Battery 9.6 V 2.4 Ah [2607 335 659] Battery 14.4 V 2.4 Ah [2 607 335 655]

ANGLE-EXACT MIT SEC MOTOR UND 3-FACH BELEUCHTUNG (SICHERUNGSRING)

SEC-ANGLE EXACT angle wrenches with double LED

DIE IDEALE ERGÄNZUNG FÜR SCHLECHT BELEUCHTETE SCHRAUBSTELLEN
The ideal supplement for poorly illuminated bolting



Jederzeit nachrüstbar
Everytime refittable

Fakten / Facts

- Nachrüstbar bei allen BOSCH ANGLE EXACT Klassik Modellen
Retrofit kit at all BOSCH ANGLE EXACT angle wrenches
- Nachrüstbar bei allen BOSCH ANGLE SEC Modellen
Retrofit kit at all BOSCH ANGLE EXACT angle wrenches
- Auch als Nachrüstsatz zur Selbstmontage verfügbar
Also available for refitting self-assembly
- Der Arbeitsbereich wird deutlich besser ausgeleuchtet.
The work area is significantly better illuminated

Vorteile / Benefits

- Als SEC Modell, komplett nachgerüstet bestellbar
As a SEC model, complete refittable to order
- Jederzeit nachrüstbar
Everytime refittable
- Selbstmontage möglich
Self-assembly possible
- Kosteneffizient: Nutzen der bekannten Akku Schraub Technik, der vorhandenen Ladetechnik und Zubehör
Cost-effective: use of established screwer technique, existing charging device and accessory

Technische Daten / Specifications

Typ / Type	Akku / Battery	Winkelkopf / Angle head	U/min / RPM	Drehmoment / Torque	Best.-Nr. / Art.No.
ANGLE-EXACT 7-900	—	ohne / <i>without</i>	900 min-1	2–7 Nm	J 492 611 002
ANGLE-EXACT 7-900	9,6 V, 1,8 Ah	ohne / <i>without</i>	900 min-1	2–7 Nm	J 492 612 002
ANGLE-EXACT 10-650	—	ohne / <i>without</i>	650 min-1	2–10 Nm	J 492 609 002
ANGLE-EXACT 10-650	9,6 V, 1,8 Ah	ohne / <i>without</i>	650 min-1	2–10 Nm	J 492 610 002
ANGLE-EXACT 14-420	—	ohne / <i>without</i>	420 min-1	2–14 Nm	J 492 607 002
ANGLE-EXACT 14-420	9,6 V, 1,8 Ah	ohne / <i>without</i>	420 min-1	2–14 Nm 3/8" Vkt.	J 492 608 002
ANGLE-EXACT 25-200	—	ohne / <i>without</i>	200 min-1	10–25 Nm	J 492 615 002
ANGLE-EXACT 25-200	9,6 V, 1,8 Ah	ohne / <i>without</i>	200 min-1	10–25 Nm	J 492 616 002
ANGLE-EXACT 25-250	—	mit / <i>with</i>	250 min-1	10–25 Nm 3/8" Vkt.	J 492 605 002
ANGLE-EXACT 25-250	9,6 V, 1,8 Ah	mit / <i>with</i>	250 min-1	10–25 Nm 3/8" Vkt.	J 492 606 002
ANGLE-EXACT 30-300	—	ohne / <i>without</i>	300 min-1	10–30 Nm	J 492 621 002
ANGLE-EXACT 30-300	14,4 V, 1,8 Ah	ohne / <i>without</i>	300 min-1	10–30 Nm	J 492 622 002
ANGLE-EXACT 30-380	—	mit / <i>with</i>	380 min-1	10–30 Nm 3/8" Vkt.	J 492 603 002
ANGLE-EXACT 30-380	14,4 V, 1,8 Ah	mit / <i>with</i>	380 min-1	10–30 Nm 3/8" Vkt.	J 492 604 002
ANGLE-EXACT 40-280	—	mit / <i>with</i>	280 min-1	10–40 Nm 3/8" Vkt.	J 492 601 002
ANGLE-EXACT 40-280	14,4 V, 1,8 Ah	mit / <i>with</i>	280 min-1	10–40 Nm 3/8" Vkt.	J 492 602 002
ANGLE-EXACT 50-210	—	mit / <i>with</i>	210 min-1	10–50 Nm 3/8" Vkt.	J 492 613 002
ANGLE-EXACT 50-210	14,4 V, 1,8 Ah	mit / <i>with</i>	210 min-1	10–50 Nm 3/8" Vkt.	J 492 614 002
ANGLE-EXACT 60-170	—	mit / <i>with</i>	170 min-1	10–60 Nm 3/8" Vkt.	J 492 617 002
ANGLE-EXACT 60-170	14,4 V, 1,8 Ah	mit / <i>with</i>	170 min-1	10–60 Nm	J 492 618 002
Beleuchtungsgehäuse inkl. Schrauben und Sicherungsring für ANGLE-EXACT-Schrauber (3-fach Beleuchtung) <i>Lighthousing inclusive screws and locking rings for ANGLE EXACT wrenches (triple lights)</i>					7 120 000 008

Zubehör / Accessories

- Ersatzakku / *Battery pack*
 Akku-Pack 9,6 V 2,4 Ah [2607 335 659] Akku-Pack 14,4 V 2,4 Ah [2 607 335 655]
Battery 9.6 V 2.4 Ah [2607 335 659] Battery 14.4 V 2.4 Ah [2 607 335 655]

ANGLE-EXACT MIT SEC MOTOR UND 3-FACH BELEUCHTUNG (KABELÜBERGANG)

SEC-ANGLE EXACT angle wrenches with 3 LED

DIE PERFEKTE AUSLEUCHTUNG DER SCHRAUBSTELLE BEIM EINSATZ VON VERLÄNGERUNGEN

The perfect illumination of the screwing area by using of longer ANGLE heads



Jederzeit nachrüstbar
Everytime refittable

Fakten / Facts

- Nachrüstbar bei BOSCH ANGLE EXACT; BOSCH SEC ANGLE EXACT mit Flansch für Winkelkopf und bei BOSCH ANGLE EXACT ION mit Flansch für Winkelkopf
Retrofit Kit at BOSCH ANGLE EXACT; BOSCH SEC ANGLE EXACT with flange for angle head and at BOSCH ANGLE EXACT ION with flange for angle head
- Auch als Nachrüstsatz zur Selbstmontage verfügbar
Also available for refitting self-assembly
- Der Arbeitsbereich wird deutlich besser ausgeleuchtet.
The work area is significantly better illuminated

Vorteile / Benefits

- Als SEC Modell, komplett nachgerüstet bestellbar
As a SEC model, complete refittable to order
- Jederzeit nachrüstbar
Everytime refittable
- Selbstmontage möglich
Self-assembly possible
- Kosteneffizient: Nutzen der bekannten Akku Schraub Technik, der vorhandenen Ladetechnik und Zubehör
Cost-effective: use of established screwer technique, existing charging device and accessory

Technische Daten / Specifications

Typ / Type	Akku / Battery	Winkelkopf / ANGLE head	U/min / RPM	Drehmoment / Torque	Best.-Nr. / Art.No.
ANGLE-EXACT 7-900	—	ohne / <i>without</i>	900 min-1	2-7 Nm	J 492 611 003
ANGLE-EXACT 7-900	9,6 V, 1,8 Ah	ohne / <i>without</i>	900 min-1	2-7 Nm	J 492 612 003
ANGLE-EXACT 10-650	—	ohne / <i>without</i>	650 min-1	2-10 Nm	J 492 609 003
ANGLE-EXACT 10-650	9,6 V, 1,8 Ah	ohne / <i>without</i>	650 min-1	2-10 Nm	J 492 610 003
ANGLE-EXACT 14-420	—	ohne / <i>without</i>	420 min-1	2-14 Nm	J 492 607 003
ANGLE-EXACT 14-420	9,6 V, 1,8 Ah	ohne / <i>without</i>	420 min-1	2-14 Nm	J 492 608 003
Beleuchtungsgehäuse inkl. Kabelübergang für ANGLE-EXACT-Schrauber (3-fach Beleuchtung) <i>Lighthousing inclusive cable passage for ANGLE EXACT wrenches (triple lights)</i>					7 120 000 009

Zubehör / Accessories

- Ersatzakku / *Battery pack*
 Akku-Pack 9,6 V 2,4 Ah [2607 335 659] Akku-Pack 14,4 V 2,4 Ah [2 607 335 655]
Battery 9.6 V 2.4 Ah [2607 335 659] Battery 14.4 V 2.4 Ah [2 607 335 655]
- Winkelkopf / *angle head*
 - o 607 453 617 1/4"-VKT / 1/4" square
 - o 607 453 618 1/4"-Innen-Skt. / 1/4" internal hex
 - o 607453 620 3/8"-VKT / 3/8" square
 - o 607 453 630 1/4"-SWF / 1/4" QRC

KLEINER WINKELKOPF FÜR ALLE ANGLE EXACT

Small angle head for ANGLE EXACT

neu/new

DIE IDEALE LÖSUNG FÜR SCHRAUBSTELLEN MIT WENIG PLATZ
Ideal solution for limited space

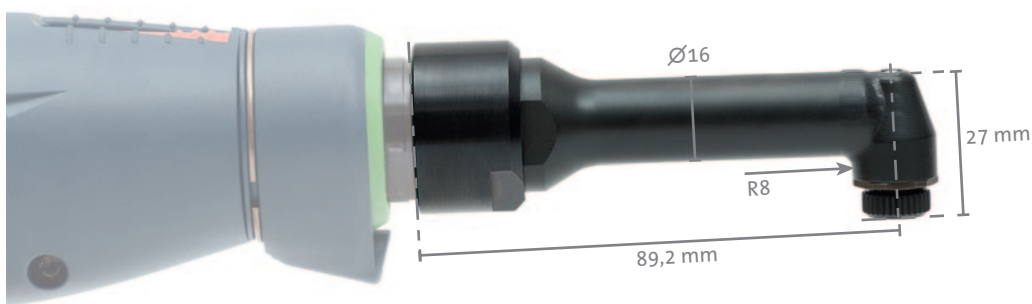

Der Bit wird mit einem Sicherungsring und Überwurmmutter aufgenommen
1/4" internal hex with locking ring and coupling nut

Fakten / Facts

- Nachrüstbar bei allen BOSCH ANGLE EXACT Klassik und bei allen BOSCH ANGLE EXACT SEC und bei allen BOSCH ANGLE EXACT ION Modellen mit Flansch für Winkelkopf
Retrofit kit at all BOSCH ANGLE EXACT, ANGLE SEC-EXACT and ANGLE ION EXACT with flange for angle head

Vorteile / Benefits

- Jederzeit nachrüstbar
Everytime refittable
- Selbstmontage möglich
Self-assembly possible
- Kosteneffizient: Nutzen der bekannten Akku Schraub Technik, der vorhandenen Ladetechnik und Zubehör
Cost-effective: use of established screwer technique, existing charging device and accessory

Technische Daten / Specifications

Beschreibung / Description	Best.-Nr. / Art.No.
Besonders kleiner Winkelkopf bis max. 4 Nm. Bitaufnahme für Außensechskant nach DIN 3126 - E 6,3 (1/4") <i>Very small angle head 4 Nm max. Drive end 1/4" internal hex DIN 3126 - E 6,3 (1/4")</i>	7 019 100 024

WINKELKOPF 110° FÜR ALLE ANGLE EXACT

Angle head 110° for ANGLE EXACT

neu/new

EINE WEITERE LÖSUNG FÜR SCHWER ZUGÄNGLICHE SCHRAUBSTELLEN
Special for hard to access



Auf Anfrage auch mit geänderten Abtrieb lieferbar
 Available with different drive end

Fakten / Facts

- Mit verschiedenen Abtrieben lieferbar
Available with different drive end
- Nachrüstbar bei allen BOSCH ANGLE EXACT Klassik und bei allen BOSCH ANGLE EXACT SEC und bei allen BOSCH ANGLE EXACT ION Modellen mit Flansch für Winkelkopf
Retrofit kit at all BOSCH ANGLE EXACT, ANGLE SEC-EXACT and ANGLE ION EXACT with flange for angle head
- Für alle EXACT mit Adapter für Winkelkopf und EXACT ION mit Flansch für Winkelkopf
Can be used with all BOSCH EXACT and SEC-EXACT with Angle head adapter for centre grip screwdriver

Vorteile / Benefits

- Jederzeit nachrüstbar
Everytime refittable
- Selbstmontage möglich
Self-assembly possible
- Kosteneffizient: Nutzen der bekannten Akku Schraub Technik, der vorhandenen Ladetechnik und Zubehör
Cost-effective: use of established screwer technique, existing charging device and accessory

Technische Daten / Specifications

Beschreibung / Description	Best.-Nr. / Art.No.
Winkelkopf 110° mit 1/4" SWF, MULTILINE J-135-18 Angle head 110° with 1/4" QRC, MULTILINE J-135-18	95137026

VERLÄNGERUNG FÜR ALLE ANGLE EXACT

Extension for all ANGLE EXACT

neu/new

DIE EINFACHE MÖGLICHKEIT DEN SCHRAUBER ZU VERLÄNGERN
The easiest way to extend the wrench

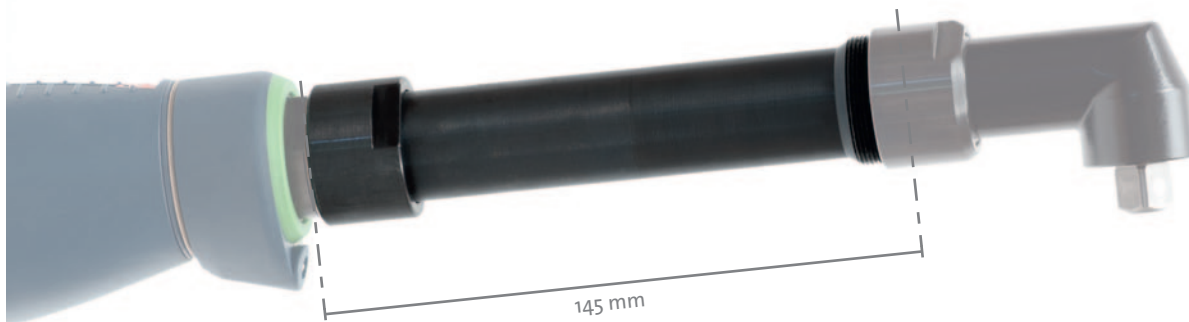

Fakten / Facts

- Nachrüstbar bei allen BOSCH ANGLE EXACT Klassik Modellen mit Flansch für Winkelkopf
Retrofit kit at all BOSCH ANGLE EXACT angle wrenches
- Nachrüstbar bei allen BOSCH ANGLE EXACT SEC Modellen mit Flansch für Winkelkopf
Retrofit kit at all BOSCH ANGLE EXACT angle wrenches
- Nachrüstbar bei allen BOSCH ANGLE EXACT ION Modelle mit Flansch für Winkelkopf
Retrofit kit at all BOSCH EXACT ION wrenches
- Für EXACT SEC mit Adapter für Winkelkopf und EXACT ION mit Flansch für Winkelkopf
Retrofit kit at all BOSCH ANGLE EXACT ION wrenches

Vorteile / Benefits

- Jederzeit nachrüstbar
Everytime refittable
- Selbstmontage möglich
Self-assembly possible
- Kosteneffizient: Nutzen der bekannten Akku Schraub Technik, der vorhandenen Ladetechnik und Zubehör
Cost-effective: use of established screwer technique, existing charging device and accessory

Technische Daten / Specifications

Beschreibung / Description	Best.-Nr. / Art.No.
Verlängerung 150 mm inkl Überwurfmutter, passend für alle BOSCH Winkelköpfe 0607 453 und 0607 451, sowie Sonderwinkelköpfe auf Anfrage <i>Extension 150 mm with nut; can be used with BOSCH angle head 0607 453... and 0607451... when you need special angle head, please contact us</i>	H188

KRAFTVERSTÄRKER FÜR BOSCH ANGLE EXACT SEC 30–380 UND BOSCH ANGLE EXACT ION 30–300

Booster for BOSCH ANGLE EXACT SEC 30-380 and ANGLE EXACT ION 30-300

neu/new

EIN EINFACHE LÖSUNG FÜR DREHMOMENTE BIS CA. 100 NM
Simple solution to get a torque about 100 Nm

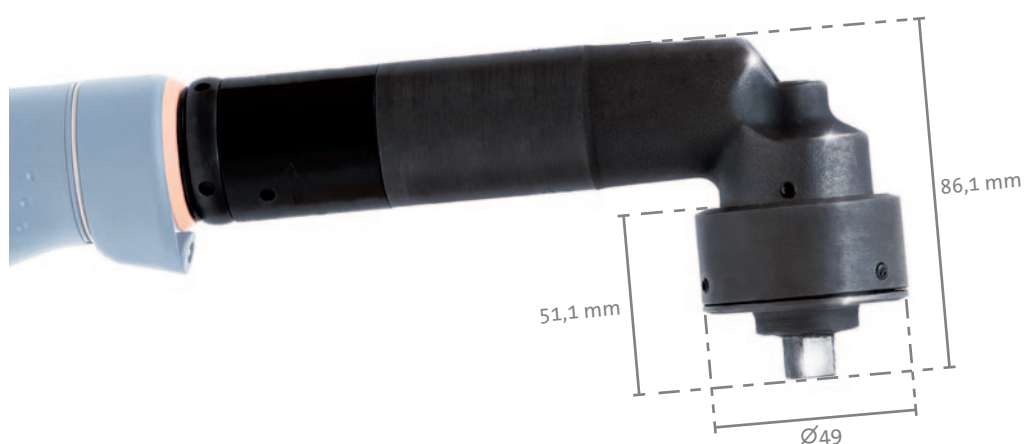

Lieferbar mit 3/8 Avkt. und 1/2" Avkt.
Available with 3/8 square and 1/2" square

Fakten / Facts

- Nachrüstbar bei BOSCH ANGLE EXACT SEC 30–380
Retrofit kit at all BOSCH ANGLE EXACT angle wrenches
- Nachrüstbar bei BOSCH ANGLE EXACT ION 30–300
Retrofit kit at all BOSCH ANGLE EXACT ION wrenches

Vorteile / Benefits

- Kosteneffizient: Nutzen der bekannten Akku Schraub Technik, der vorhandenen Ladetechnik und Zubehör
Cost-effective: use of established screwer technique, existing charging device and accessory

Technische Daten / Specifications

Beschreibung / Description	Best.-Nr. / Art.No.
Besonders kleiner Kraftverstärker für Drehmomente bis 100 Nm <i>Very small torque booster max. 100 Nm</i>	Auf Anfrage <i>On demand</i>

Auf Anfrage auch mit geändertem Abtrieb lieferbar / *When you need a special drive end, please contact us*

HALTERUNG/ABLAGE FÜR ANGLE-EXACT Holder for ANGLE EXACT angle wrenches

EINSTELLBARE ABLAGE FÜR ANGLE EXACT WINKELABSCHALTSCHAUBER Adjustable holder for ANGLE EXACT angle wrenches



Auch für andere Winkel- oder Stabschrauber einsetzbar
Also suitable for other angle or stick screwdrivers

Fakten / Facts

- Individuell einstellbar auf die gegebene Ablagesituation
Individual adjustable to all situations
- Passend für alle BOSCH ANGLE EXACT
Suitable for all ANGLE EXACT angle wrenches
- Aufnahme der Schrauber, ohne dass der Ein/Aus-Schalter betätigt oder beschädigt wird
Push in of the holder without taking the in and out switcher or damaging it
- Auch geeignet für andere Winkel- oder Stabschrauber
Also suitable for other angle or stick screwdrivers

Vorteile / Benefits

- Jederzeit nachrüstbar
Everytime refittable
- Selbstmontage möglich
Self-assembly possible
- Einstellbar
Adjustable

Technische Daten / Specifications

Beschreibung / Description	Best.-Nr. / Art.No.
Halterung für alle ANGLE EXACT Schrauber <i>Holder for all ANGLE EXACT angle wrenches</i>	G 840 080 805

DREHBARE HALTERUNG FÜR ANGLE-EXACT

Rotating Holder for ANGLE EXACT angle wrenches

VERBESSERTE BEWEGUNGSFREIHEIT, WENN DER SCHRAUBER AM BALANCER HÄNGT
Improved free moving space, if the screwdrivers are hanging at the balancer



Andere Aufnahmen auf Anfrage möglich
Different tool holder on demand

Fakten / Facts

- In zwei Varianten, passend für alle BOSCH ANGLE EXACT
In two types, suitable for all BOSCH ANGLE EXACT angle wrenches
- Aufnahme einfach zu montieren ohne das der Schrauber beschädigt wird
Easy to assemble, without damaging the housing
- Auch geeignet für andere Winkel- oder Stabschrauber
Also suitable for other angle or stick screwdrivers

Vorteile / Benefits

- Jederzeit nachrüstbar
Everytime refittable
- Selbstmontage möglich
Self-assembly possible
- Einstellbar
Adjustable

Technische Daten / Specifications

Beschreibung / Description	Best.-Nr. / Art.No.
Schrauberaufhängung klein drehbar für ANGLE-EXACT-Schrauber Klassik 2–15 und alle SEC Modelle <i>Small spin-holder for ANGLE EXACT with 9.6 V battery</i>	G 610 050 922
Schrauberaufhängung groß drehbar für ANGLE-EXACT-Schrauber Klassik 17–30 <i>Big spin-holder for ANGLE EXACT with 14.4 V battery</i>	G 610 050 923
Schrauberaufhängung drehbar für alle ANGLE-EXACT-ION Modelle <i>Spin-holder for all ANGLE EXACT ION wrenches</i>	G 610 050 924 neu new

PUC COUNTER · 1

DIE ZÄHLENDE LÖSUNG FÜR BOSCH C-EXACT

The counting solution for BOSCH C-EXACT



G 602 070 100



Schrauber nicht enthalten
Screwdriver not included

Fakten / Facts

- PUC-EXACT 1 Grundgerät von BOSCH
PUC-EXACT 1 base made by BOSCH
- Hochpräzise Strommessung bestimmt alle Zustände des C-EXACT
High precision current measurement allows to determine all states of C-EXACT
- Keine Veränderung am C-EXACT notwendig
No modification of C-EXACT needed
- Anlernen des Schraubfalls für höchste Zuverlässigkeit
Teach in mode for highest reliability
- Verwendbar stand-alone oder in Verbindung mit einer SPS
Stand alone or controllable by PLC
- Potentialfreie Anschlüsse: Freigabe, IO, NIO, GIO, GNIO
Potential-free ports: enable, ok, nok, general ok, general nok

Vorteile / Benefits

- Großer Zählbereich: 1–99
Wide count range: 1–99
- Gleiches Gehäuse wie PUC-EXACT 1, einfach zu ersetzen
Same housing as PUC-EXACT 1, easy to replace
- Fehlersicher, nur mit Schlüssel programmierbar
Failsafe, programmable only with key
- Große 7-Segment-Anzeige, hellrot
Large 7-segment display, bright red
- Anschlussbuchsen M8 (8-polig)
Connectors M8
- Industrietauglich
Industrial-suited



C-EXACT

DAS ELEKTROSCHRAUBERSYSTEM FÜR DIE INDUSTRIE The Shut-off Electric Screwdriver System for Manufacturing

Vorteile / Benefits

- BOSCH beweist Robustheit und Langlebigkeit durch Dauertests mit über einer Million Arbeitszyklen
Rugged and durable BOSCH endurance test for over one million cycles
- BOSCH SEC-Motor – Alle Modelle mit bürstenloser EC-Motortechnologie
BOSCH SEC motor – All models feature brushless motor technology
- Hohe Abschaltgenauigkeit bei sehr geringer Toleranz
High shut-off accuracy with very low tolerance
- Großer Drehmomentbereich
Broad torque range
- Optische und akustische Abschaltsignale
Optic and acoustic signals for shut off

Technische Daten / Specifications

Typ / Type	Drehmoment hart / Torque on hard joint ISO 5393	Drehmoment weich / Torque on soft joint ISO 5393	U/min / RPM	Merkmale / Features	Best.-Nr. / Art.No.
Elektroschrauber / Electric screwdrivers C-EXACT 1 	0,2 – 0,8 (1.8 – 7.1 in.-lbs.)	0,2 – 0,8 Nm (1.8 – 7.1 in.-lbs.)	1000	Hebelstart <i>Lever start</i>	0 602 495 202
	0,2 – 0,8 (1.8 – 7.1 in.-lbs.)	0,2 – 0,8 Nm (1.8 – 7.1 in.-lbs.)	1000	Schubstart <i>Push start</i>	0 602 495 207
Elektroschrauber / Electric screwdrivers C-EXACT 2 	0,5 – 2 (4.4 – 17.7 in.-lbs.)	0,5 – 2 Nm (4.4 – 17.7 in.-lbs.)	500	Hebelstart <i>Lever start</i>	0 602 495 203
	0,5 – 2 (4.4 – 17.7 in.-lbs.)	0,5 – 2 Nm (4.4 – 17.7 in.-lbs.)	500	Schubstart <i>Push start</i>	0 602 495 208
Elektroschrauber / Electric screwdrivers C-EXACT 4 	0,5 – 3,5 (4.4 – 31 in.-lbs.)	0,5 – 3,5 Nm (4.4 – 31 in.-lbs.)	1000	Hebelstart <i>Lever start</i>	0 602 495 200 0 602 495 201 US-Ausführung von / <i>US version of</i> 0 602 495 200
	0,5 – 3,5 (4.4 – 31 in.-lbs.)	0,5 – 3,5 Nm (4.4 – 31 in.-lbs.)	1000	Schubstart <i>Push start</i>	0 602 495 205 0 602 495 206 US-Ausführung von / <i>US version of</i> 0 602 495 205

WINKELKOPF-ADAPTER FÜR C-EXACT Angle head adapter for C EXACT

**EINFACHE ERGÄNZUNG ZUM C-EXACT PROGRAMM.
GEEIGNET FÜR SCHWER ZUGÄNGLICHE SCHRAUBSTELLEN UND/ODER HÖHERE DREHMOMENTE**
gehmeyr accessories for the C-EXACT program



Drehmomenteinstellung
Slot for adjusting the torque

Fakten / Facts

- Nachrüstbar bei allen BOSCH C-EXACT Modellen
Refittable for all BOSCH C-EXACT
- Das Gehäuse wird nicht bearbeitet und nicht beschädigt
Easy to assemble, without damaging the housing
- BOSCH Herstellergarantie bleibt erhalten
The manufacturer warranty remains
- Passend für alle BOSCH Winkelköpfe 0607 453 ... und kleiner Winkelkopf gehmeyr 7 019 100 024
Also suitable for all BOSCH angle heads 0607 453 ... and small angle head 7 019 100 024

Vorteile / Benefits

- Jederzeit nachrüstbar
Everytime refittable
- Selbstmontage möglich
Self-assembly possible

Technische Daten / Specifications

Beschreibung / Description	Best.-Nr. / Art.No.
Adapter geschlitzt für Winkelkopf, passend für alle BOSCH C-EXACT <i>Adapter slotted for angle heads – suitable for all C-EXACT</i>	7 079 100 003

Adapter ohne Winkelkopf / Adapter without angle head

MITTELGRIFFAUFSATZ FÜR C-EXACT Centre grip adapter for C EXACT

EINFACHE ERGÄNZUNG ZUM C-EXACT PROGRAMM.

GEEIGNET FÜR HORIZONTALE SCHRAUBSTELLEN UND/ODER HÖHERE DREHMOMENTE

gehmeyr accessories for the C-EXACT program, suitable for horizontal screw areas



Nachrüstbar für Hebelstart
Refittable for lever start

Fakten / Facts

- Nachrüstbar bei allen BOSCH C-EXACT Modellen mit Hebelstart
Refittable for all C-EXACT with lever start
- Das Gehäuse wird nicht bearbeitet und nicht beschädigt
Easy to assemble, without damaging the housing
- BOSCH Herstellergarantie bleibt erhalten
The manufacturer warranty remains
- Passend für alle BOSCH Winkelköpfe 0607 453 ...
Also suitable for all ANGLE heads 0607 453 ...

Vorteile / Benefits

- Jederzeit nachrüstbar
Everytime refittable
- Selbstmontage möglich
Self-assembly possible

Technische Daten / Specifications

Beschreibung / Description	Best.-Nr. / Art.No.
Mittelgriffaufsatz für C-EXACT mit Hebelstart <i>Centre grip attachment for C-EXACT with lever start</i>	7 120 000 010

LIEFER- UND LEISTUNGSPROGRAMM

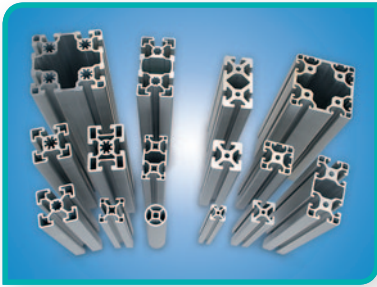

Alu-Profilbaukasten

Unterschiedliche Anforderungen erfordern flexible Lösungen!

Die Aluminiumprofile können Sie von uns in kompletten Packungseinheiten, als Stangenware sowie als Zuschnitte mit oder ohne diversen Bearbeitungen (gebohrt, mit Ausfräsungen, mit Gewinde, etc.) beziehen.



Arbeitsplatzsysteme

Mit den Arbeitsplatzsystemen vermeiden Sie Verschwendung in Ihren Arbeitsprozessen.

Selbstverständlich bekommen Sie über den Standard hinaus auch Sondergrößen. Zudem erhalten Sie von uns auch Sondertischplatten und Verkleidungen.

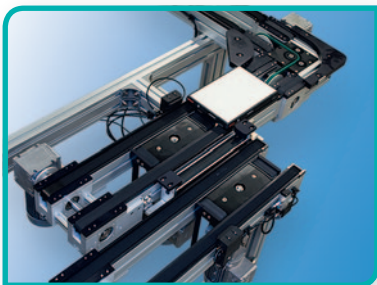

Transfersysteme, Automation

Schnell und wirtschaftlich auf Veränderungen in der Produktion reagieren.

Sie erhalten auf Wunsch auch komplett montierte Transfersysteme mit oder ohne Steuerung.

Wir bieten für Sie auch modifizierte Lösungen an.

Selbstverständlich übernehmen wir auch Servicearbeiten.

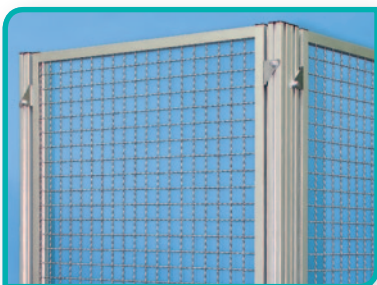

Schutzeinrichtungen

Beseitigen Sie Sicherheitsrisiken in Fertigung und Produktion mit unseren Schutzeinrichtungen.

Das Schutzzaunsystem bietet eine besonders wirtschaftliche und effiziente Lösung für die häufigsten Anwendungen, unter Berücksichtigung der aktuellen Euronormen. Auf Wunsch komplett montiert oder als Bausatz.

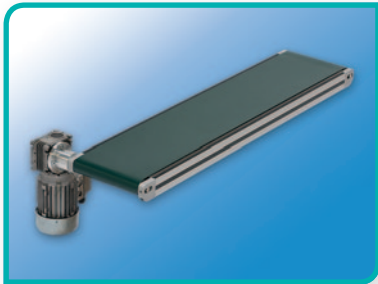

Bandförderer

Sammeln, Takten, Produkt Transport, Produkt Handling –
Fördersysteme bieten für alle Anwendungen die optimale Lösung.

Einfache Verkettungen – flexibel in Breite und Länge – können Sie mit unseren Bandfördermodulen realisieren. Durch einfache Montage haben Sie die Möglichkeit komplett montierte Bänderheiten sowie Komponenten einzusetzen.



Hubgeräte

Ideales Hilfsmittel für Ihre Produktion

Das elektrische Kistenhubgerät KLT-Lifter dient zum Heben und Senken von Kleinladungsträger (KLT) oder ähnlichen Behältnissen auf eine ergonomische Position.



Materialfluss

Transport und Handling leicht gemacht!

Von uns erhalten Sie einzelne Komponenten sowie Komplettlösungen für die leichte Realisierung Ihrer Transport- und Handlingsprobleme: Bodenschienen, Bodenroller, FiFo Bodenschienen, FiFo Bahnhofsysteme, Parkbuchten, Hubgeräte und vieles mehr.



Pneumatik (+ Baugruppen)

Bewegen, Greifen, Halten – mit dem flexiblen Sortiment ist das ein Leichtes.

Mit dem umfangreichen Pneumatik-Programm können wir den Begriff ›alles aus einer Hand‹ abrunden. Neben dem großen Sortiment an Kompaktzylindern stellen sich auch die neuen Ventilträgersysteme brillant in den Vordergrund.

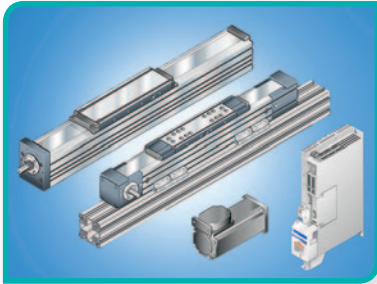

Lineare Bewegungstechnik

Zuverlässig führen und präzise positionieren – das ist die umfassende Kompetenz der Linear- und Montagetechnik.

Mit dieser Produktlinie können wir Ihnen Linear-Rotationsmodule sowie kartesische Industrieroboter mit den entsprechenden Positionier- und Robotersteuerungen für nahezu alle Anwendungen anbieten



Werkzeuge

Speziell für die Anforderungen und den harten Dauereinsatz in Industrie und Handwerk entwickelt.

Ob Hochfrequenz-, Akku- oder Druckluft-Werkzeuge – unsere Experten stehen Ihnen bei der Wahl des optimalen Modells für Ihren Anwendungsfall mit Rat und Tat zur Seite.



ACE Industriestoßdämpfer

Längere Lebensdauer und minimale Ausfallzeiten Ihrer Maschinen.

Wir bieten Ihnen das durchdachte Komplettsortiment von ACE-Industriestoßdämpfern inkl. umfangreichem Zubehör.



emico – The world of plastic parts



Mehr als 10.000 verschiedene Ausführungen von Standardteilen aus Kunststoff können wir direkt ab Lager liefern: Kappen, U-Scheiben, Gleitlager, Schrauben und Muttern, Kabelzubehör, Bedienelemente und Griffe, Füße, Puffer u.v.m.

Besuchen Sie auch unseren Shop im Internet: www.emico.de

verkauf@emico.de · Tel.: +49 9621 67545-0 · Fax: +49 9621 67545-99

RUNDEN SIE IHR PROGRAMM AB

MASSGESCHNEIDERTE LÖSUNGEN FÜR DIE VERBESSERUNG IHRER PRODUKTIONSABLÄUFE



Behälterkennzeichnung



Ob Kartons, Kunststoffkästen oder Gitterboxen. **Orgatex** bietet Ihnen sämtliche Kennzeichnungsmöglichkeiten für verschiedenste Materialien. Unsere hochwertig verarbeiteten Sichttaschen und Beleghalter leisten eine flexible/temporäre und dauerhafte Befestigungsmöglichkeit.



Regalkennzeichnung



Zur eindeutigen Kennzeichnung von jedem Stell- und Lagerplatz bieten wir feste (selbstklebende) und flexible (magnetische) Lösungen an.

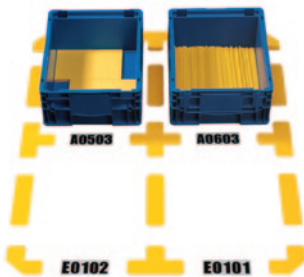

Bodenmarkierung



Die **Orgatex** Bodenmarkierung eignet sich zur Kennzeichnung von Arbeits- und Sicherheitsbereichen, Verkehrswegen und Stellplätzen. Durch die neuentwickelte Kunststoffoberfläche sind die Bodenmarkierungen hoch flexibel, extrem strapazierfähig, verschleiß- und staplerfest. Der vollflächige Kleber auf der Rückseite erlaubt eine einfache Montage und eine gute Haftkraft.



KANBAN / Heijunka Boards



Durch intensive Beratung und individuell auf Sie abgestimmte Bedürfnisse erstellen wir Ihr KANBAN- bzw. Heijunka Board. Diese bilden die Basis für einen optimierten Fertigungsprozess mit vorgelagerten Arbeitsstufen.



Visual Boards / Cubes



Durch die Positionierung unserer Visual Boards und Lean Cubes an der Fertigungslinie informieren sich Ihre Mitarbeiter an der Montagelinie über wichtige Kennzahlen. Sie bilden den zentralen Anlaufpunkt mit allen relevanten Informationen an der Montagelinie.

INHALTSVERZEICHNIS / CONTENTS

▶ UAC	4
Ladestationen	4
<i>Battery charger</i>	
Einschübe für Ladestationen	6
<i>Bays for battery charger</i>	
Klimaschrank	8
<i>Climate cabinet</i>	
▶ Mittelgriffschrauber / Centre grip screwdriver	10
GP-EXACT	10
GF-EXACT	12
EXACT mit SEC Motor und Doppelbeleuchtung	14
<i>SEC EXACT centre grip screwdriver with double LED</i>	
EXACT mit SEC Motor und 3-fach Beleuchtung	16
<i>SEC EXACT centre grip screwdriver with 3 LED</i>	
EXACT-ION mit 5-fach Beleuchtung	18
<i>EXACT-ION centre grip screwdriver with 5 LED</i>	
Winkelkopf-Adapter für EXACT	20
<i>Angle head adapter for centre grip screwdriver</i>	
Kleiner Winkelkopf für EXACT	21
<i>Small angle head for centre grip screwdriver</i>	
Winkelkopf 110° für EXACT	22
<i>Angle head for centre grip screwdriver</i>	
Halterung für EXACT mit Protektor	23
<i>Holder for center grip screwdriver with protector</i>	
▶ Winkelschrauber / Angle wrenches	24
GP-ANGLE-EXACT	24
GF-ANGLE-EXACT	26
ANGLE-EXACT mit SEC Motor und 3-fach Beleuchtung (Sicherungsring)	28
<i>SEC-ANGLE EXACT angle wrenches with double LED</i>	
ANGLE-EXACT mit SEC Motor und 3-fach Beleuchtung (Kabelübergang)	30
<i>SEC-ANGLE EXACT angle wrenches with 3 LED</i>	
Kleiner Winkelkopf für alle ANGLE EXACT	32
<i>Small angle head for ANGLE EXACT</i>	
Winkelkopf 110° für alle ANGLE EXACT	33
<i>Angle head 110° for ANGLE EXACT</i>	
Verlängerung für alle ANGLE EXACT	34
<i>Extension for all ANGLE EXACT</i>	
Kraftverstärker für BOSCH ANGLE EXACT SEC 30–380 und BOSCH ANGLE EXACT ION 30–300	35
<i>Booster for BOSCH ANGLE EXACT SEC 30-380 and ANGLE EXACT ION 30-300</i>	
Halterung/Ablage für ANGLE-EXACT	36
<i>Holder for ANGLE EXACT angle wrenches</i>	
Drehbare Halterung für ANGLE-EXACT	37
<i>Rotating Holder for ANGLE EXACT angle wrenches</i>	
▶ C-EXACT	38
PUC Counter · 1	38
C-EXACT	39
Winkelkopf-Adapter für C-EXACT	40
<i>Angle head adapter for C EXACT</i>	
Mittelgriffaufsatz für C-EXACT	41
<i>Centre grip adapter for C EXACT</i>	
▶ UAC	47
Anfragedatenblatt	47
<i>Configuration sheet</i>	

ANFRAGEDATENBLATT

Configuration sheet

LADESTATIONEN UAC 1 x 4 / 2 x 2

Battery charger UAC 1 x 4 / 2 x 2

Firma
Company _____

Ansprechpartner
Name _____

Straße
Address _____

PLZ/Ort
ZIP code, city _____

Datum
Date _____

Tel.
Phone _____

Fax _____

E-Mail _____

Benötigte Ausführung bitte ankreuzen /
Please tick required model

UAC 1 x 4

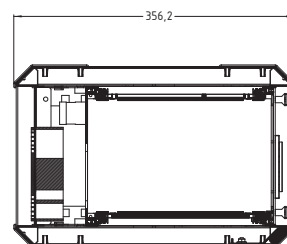
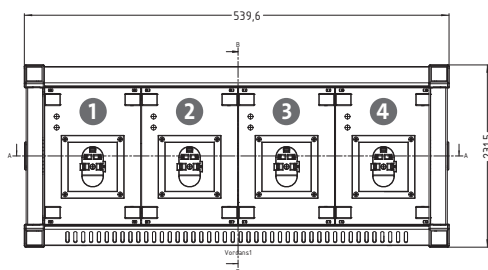

UAC 2 x 2

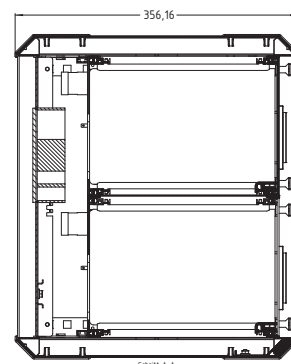
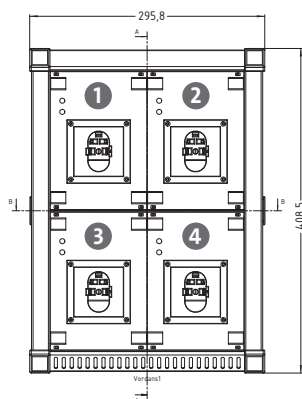

Spannung / Voltage 230 V 110 V

Schacht / Bay ① _____

Schacht / Bay ② _____

Schacht / Bay ③ _____

Schacht / Bay ④ _____

Bestellnummern der Einschübe → siehe Seite 6 / Art.-Nr. of bays → see page 6

Beispiel / Example

BL1A _____

BL2 _____

BL2 _____

BN1 _____

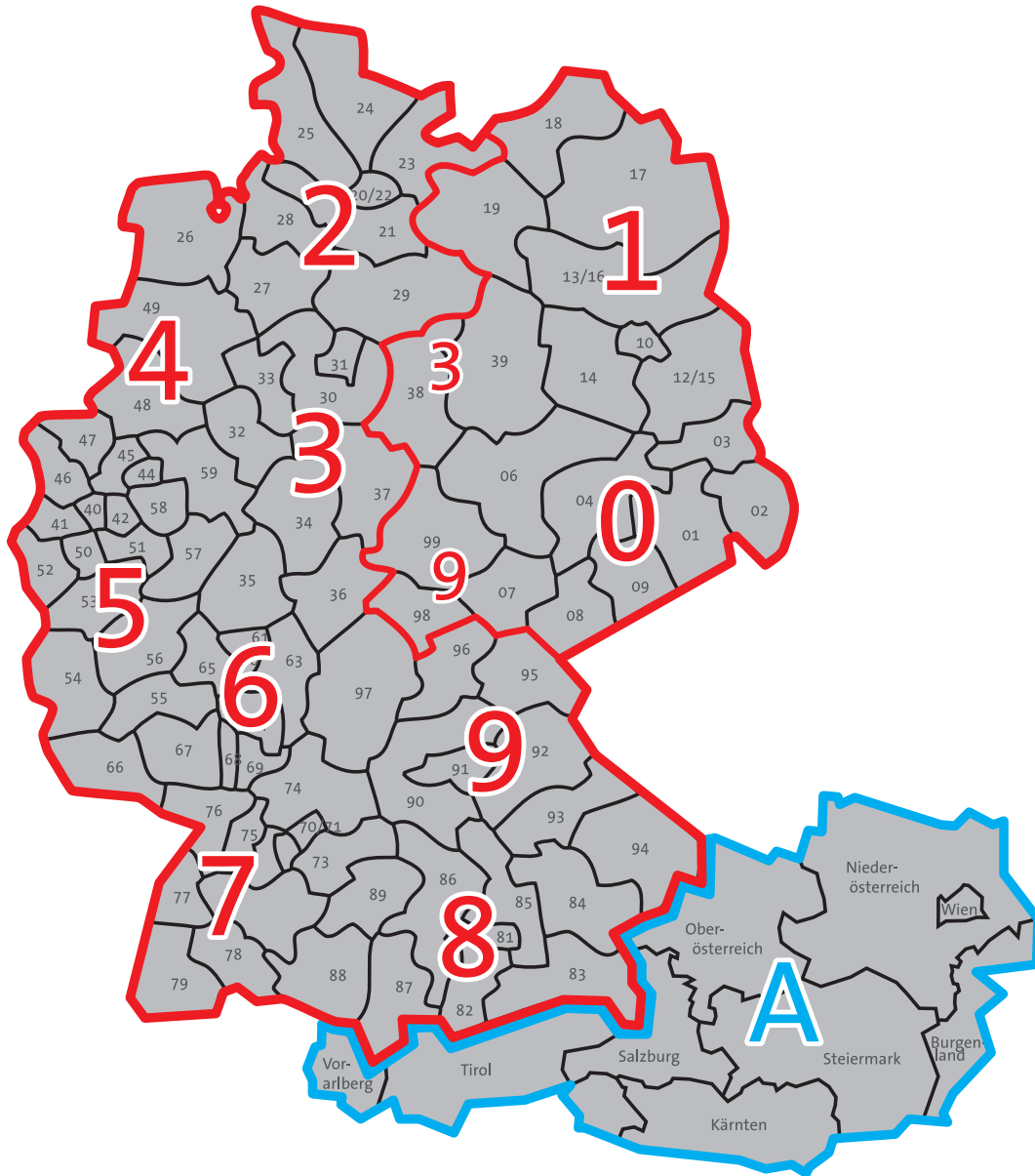

Alle hier aufgeführten Produkte werden vertrieben von:
 All listed products are distributed by:

PLZ: 2-9

gehmeyr GmbH & Co. KG
 Auerbacher Straße 2
 93057 Regensburg
 GERMANY
 Tel. +49 941 69681-0
 Fax +49 941 69681-49
 info@gehmeyr.de
 www.gehmeyr.de

PLZ: 0/1/38/39/98/99

Niederlassung Nord/Ost
 Am Eichelberg 7
 OT Medingen
 01458 Ottendorf-Okrilla
 GERMANY
 Tel. +49 35205 70382-0
 Fax +49 35205 70382-49
 ndl-ost@gehmeyr.de
 www.gehmeyr.de

A

bfm GmbH
 Leobersdorfer Straße 31-33
 2552 Hirtenberg
 AUSTRIA
 Tel. +43 2256 81713
 Fax +43 2256 81713-34
 bfm@bfm.at
 www.bfm.at

syskomp GmbH

Max-Planck-Str. 1
 92224 Amberg
 GERMANY
 Tel.: +49 9621 67547-0
 Fax: +49 9621 67547-99
 sales@syskomp.de
 www.syskomp.de